

## Паспорт изделия

Инструкция по сборке и эксплуатации

Мебель для детской комнаты Юниор 15

Кровать №1 1.6

Габаритные размеры 850x750x1632

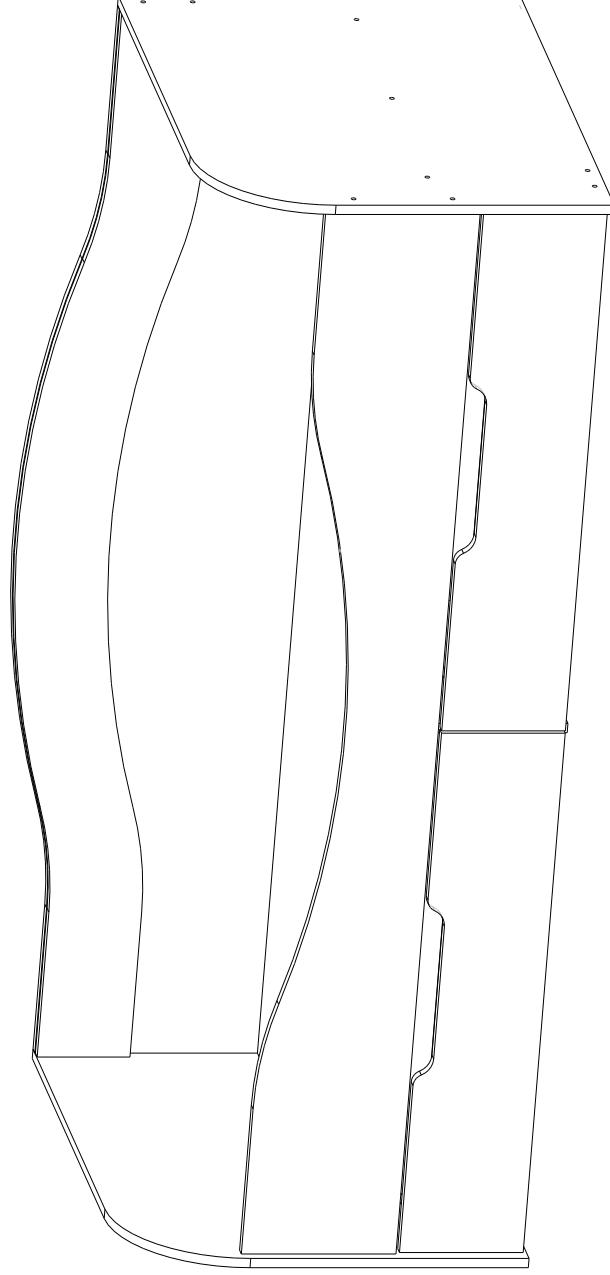

**РЕГИОН 058**

ОГРНИП 316583500087032



(8412)45-28-43,45-28-44



Регион058.РФ

Российская Федерация, 440004, Пензенская обл.,  
г.Пенза, ул.Рябова, д7







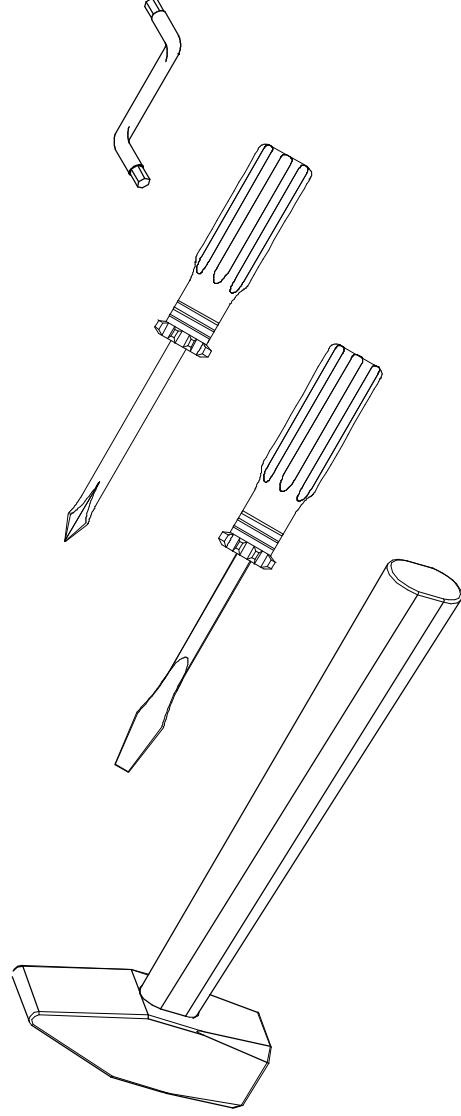



## Таблица комплектации изделия

Упаковка	Наименование детали	Размер детали	Кол-во	№
Упаковка 1	Дно	1600x800	1	11
	Боковина ящика	130x450	4	6
	Задняя стенка ящика	130x736	4	7
	Перегородка	274x800	1	3
	Вязка	150x792	1	4
	Вязка	150x792	1	5
	Задняя стенка	1600x750	1	2
	ЛДВП ящика	746x428	2	12
Упаковка 2	Щит	650x850	2	1
Упаковка 3	Панель МДФ	250x1600	1	8
	Фасад ящика	200x795	2	10
	Панель МДФ	150x1600	1	9
Упаковка 4	Фурнитура			

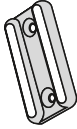
# Инструмент для сборки изделия

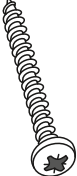
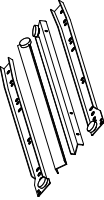

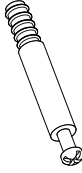
## Таблицы комплектации фурнитурой

Евровинт 	42 шт.	Евроключ 	1 шт.	Заглушка 	42 шт.	Шуруп 4x16 	30 гр.	Пятка 	10 шт.	Гвозди 	30 гр.
Шуруп 4x30 	30 гр.	Направл-ая 	2 комп.	Шуруп СТМ 	8 шт.	Эксцентрик Шток 	14 шт.	Заглушка эксцентрика 	14 шт.		

# Схема сборки ящика

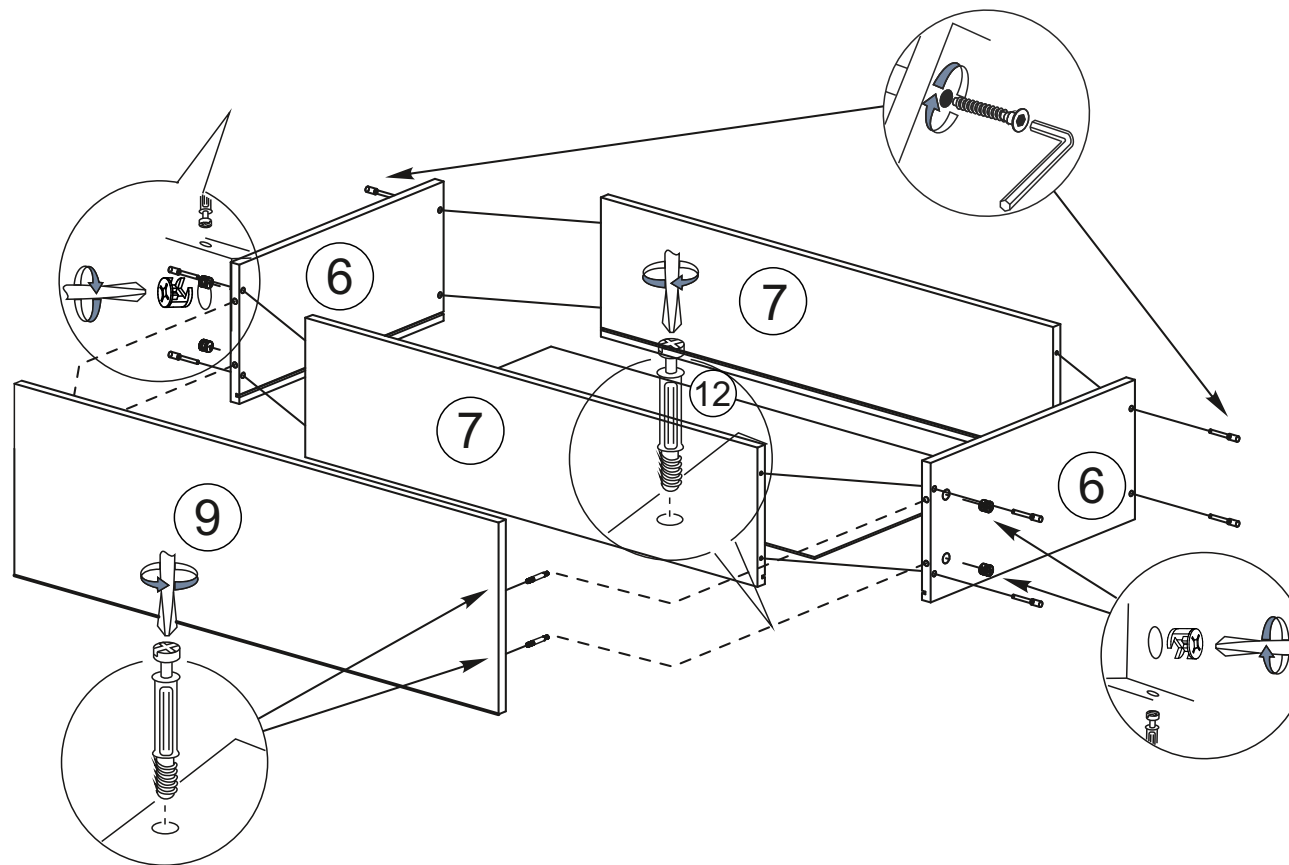

При сборке ящиков:

- 1.) Евровинтами соединить детали ящика 6 и 7
- 2.) Дно ящика 12 установить в паз при сборке, при этом предварительно выверив диагональ.
- 3.) Фасад ящика 9 соединить с боковинами ящиков 6 эксцентриковой стяжкой.
- 4.) Установить направляющие снизу ящика и закрепить их шурупами 4x16.

# Сборка Кровать №1

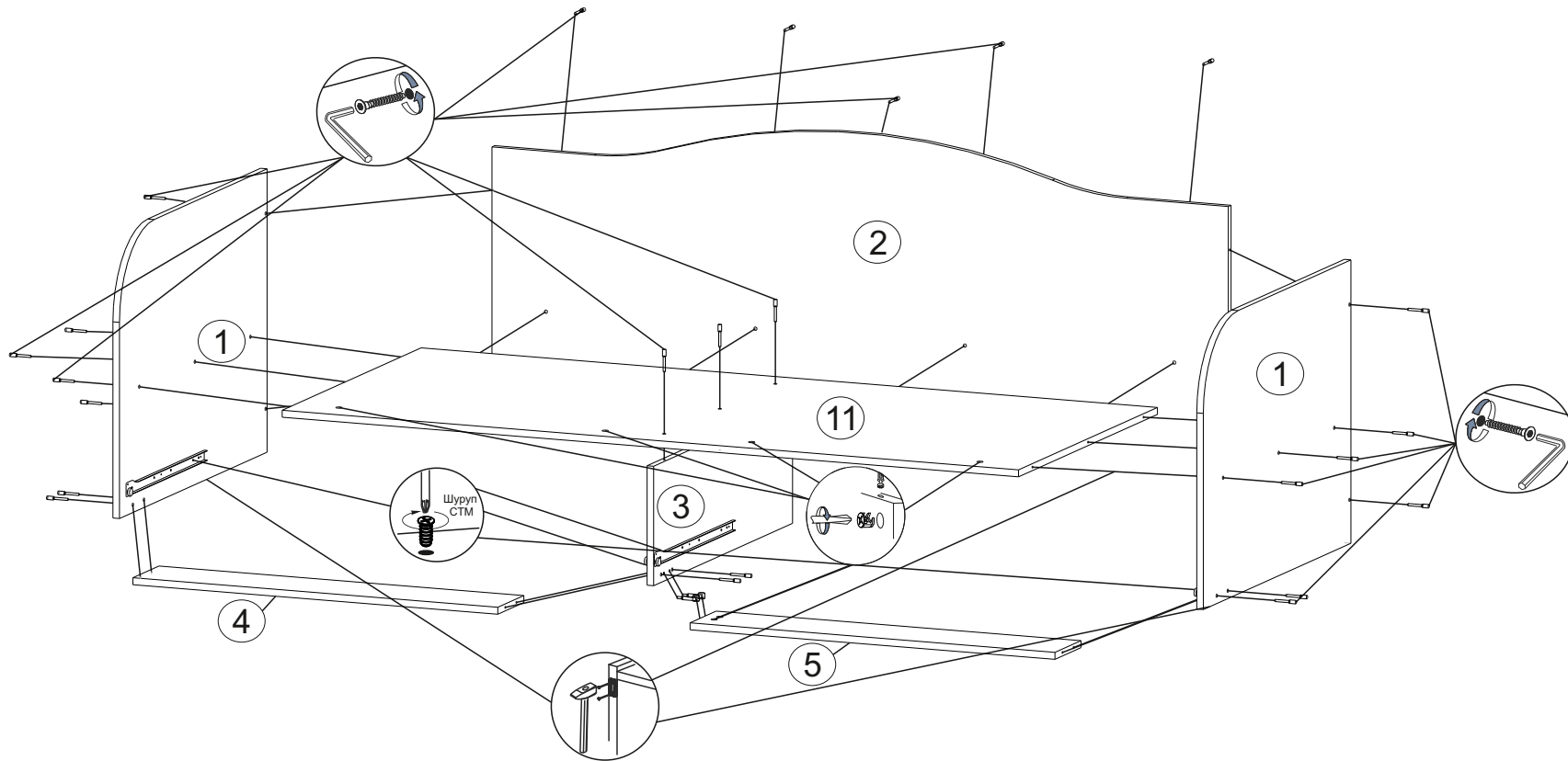

- 1). На щиты, заднюю стенку 2 и перегородку 3 набить подпятники с помощью гвоздей.
- 2). На щиты 1 и перегородку 3 закрепить направляющие шурупами СТМ.
- 3). В перегородку 3 вкрутить штоки эксцентрика
- 4). Щит 1, заднюю стенку 2, перегородку 3 и вязку 4 скрепить с помощью евровинтов.
- 5). Перегородку 3 и вязку 5 скрепить с помощью эксцентриковой стяжки.
- 6). Щит 1 закрепить к вязке 5 и задней стенке 2 с помощью евровинтов.
- 7). Дно 11 уложить на вязку 3 и скрепить с помощью евровинтов с щитами 1, задней стенкой 2 и вязкой 3.
- 8). Установить ящики.

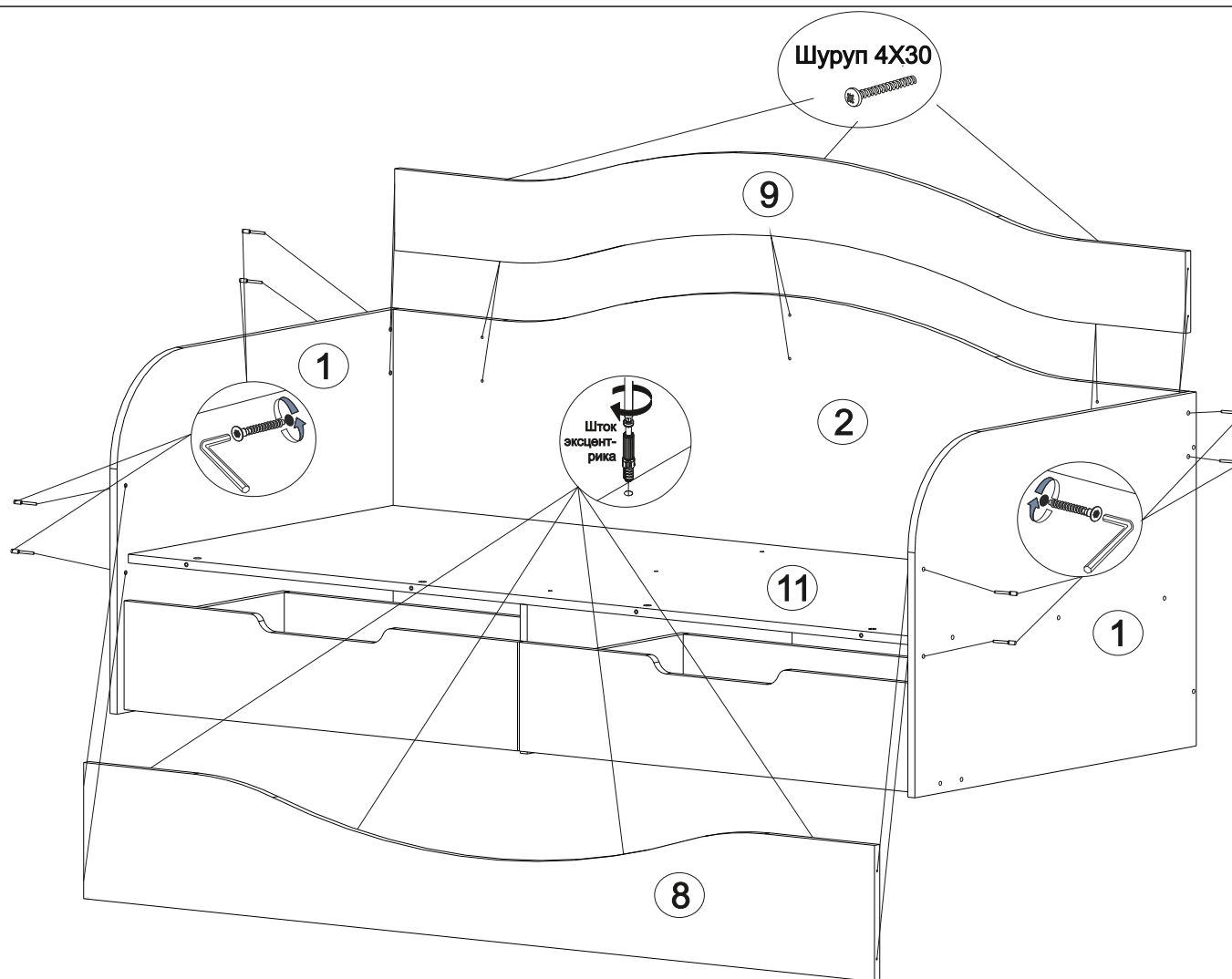

- 9). В панель МДФ 8 вкрутить штоки эксцентрика, затем скрепить ее с дном 11 эксцентриковой стяжкой.  
10.) Прикрутить панель 8 к щитам 1 с помощью евроинтов.  
11.) Установить Панель МДФ 9 между щитами 1 и закрепить ее с помощью евроинтов. Далее шурупами 4x30 прикрутить панель 9 к задней стенке 2.



## Инструкция по уходу за мебелью и правила эксплуатации

Для поддержания надлежащего внешнего вида и долговечности мебели рекомендуется соблюдать следующие общие правила.

1. Мебель должна эксплуатироваться в сухих и теплых помещениях, имеющих отопление и вентиляцию при температуре воздуха не ниже +10°C и не выше +40°, относительной влажности 65-85%.
2. Расположение мебели ближе одного метра от отопительных приборов и других источников тепла, а также под прямыми солнечными лучами, вызывает ускоренное старение покрытия и деформацию мебельных щитов.
3. Поверхность деталей мебели следует оберегать от попадания влаги во избежание разбухания каркасов, фасадов и столешницы, отклеивания кромок на боковых поверхностях.
4. Следует оберегать поверхность мебели и ее конструктивные элементы от механических повреждений, которые могут быть вызваны воздействием твердых предметов, абразивных порошков, а также чрезмерными физическими нагрузками.
5. Изделия мебели необходимо устанавливать на ровные поверхности.
6. Рекомендуется для чистки преимущественно пользоваться мягкой тканью или замшей, смоченной и хорошо отжатой перед использованием. Всегда тщательно высушивайте (протирайте сухой тканью) смоченные участки по окончании чистки. Не следует использовать средства, обладающие абразивными свойствами, а также губки с покрытием из металлического волокнообразного или стружечного материала при чистке.
7. В процессе эксплуатации мебели возможно ослабление крепежной фурнитуры, необходимо осуществлять «затяжку» всех изделий металлофурнитуры, осуществляющих крепеж и регулировку узлов, обеспечивающих открывание и трансформацию подвижных элементов.

### Общие технические указания по сборке.

Для удобства транспортировки и предохранения от повреждений, мебель поставляется в разобранном виде в индивидуальной упаковке. Вы можете собрать ее самостоятельно, либо воспользоваться услугами квалифицированных сборщиков. Не приступайте к сборке, не ознакомившись с инструкцией!

Проверить комплектность каждой упаковки, согласно комплектовочной ведомости. **При обнаружении дефектов или не комплектности к сборке не приступать. Обратитесь к продавцу. ВНИМАНИЕ!** Не рекомендуется одновременно вынимать детали из всех упаковок во избежание их смешивания (можете перепутать детали). Проверить наличие фурнитуры.

Во избежание перекосов и повреждений, а также загрязнения мебели, сборку производить на ровном полу, покрытом тканью или бумагой. Необходимо соблюдать осторожность, чтобы не повредить поверхность деталей. В сборке сложных и больших изделий желательное участие двух человек. Перед началом сборки необходимо определить расположение деталей в изделии в соответствии со схемами сборки и инструкцией.

Производитель оставляет за собой право вносить незначительные изменения в конструкцию, не изменяющую внешний вид и дизайн изделия без предварительного уведомления.

Поставщик гарантирует соответствие товаров требованиям ГОСТа 16371-93 при соблюдении условий транспортировки, хранения, сборки (для мебели поставляемой в разобранном виде), эксплуатации.

Гарантийный срок эксплуатации мебели: детской и для общественных помещений – 18 месяцев, бытовой – 24 месяца. Гарантийный срок при розничной продаже через торговую сеть исчисляются со дня продажи мебели, но в пределах 30 месяцев со дня её изготовления. Срок эксплуатации 10 лет.



отрезать  
и приклеить

 <b>РЕГИОН 058</b> ОГРНИП 316583500087032	Регион 058 г.Пенза, ул.Рябова,д.7, Тел.: (8412)45-28-43,45-28-44
	Юниор 15 - Кровать №1 1.6 М.П. Упаковал(а)
Соответствует ГОСТ 16371-93 ТР ТС 025/2012 ТС N RU Д-РУ.ПФ02.В.01680	Дата изготовления: 20 ____ год Гарантийный срок эксплуатации 24 мес. Срок службы изделия 10 лет Материал: ЛДСП